

---

## **Drink Mixer**

Operation Manual

Page 2

---

## **Batteur de boisson**

Manuel d'utilisation

Page 9

---

## **Batidora de bebidas**

Manual de uso

Página 17

---

**READ BEFORE USE.  
LIRE AVANT D'UTILISER.  
LEA ANTES DE USAR.**

# Mixer Safety

## **IMPORTANT SAFETY INSTRUCTIONS** **Your safety and the safety of others is very important.**

We have provided many important safety messages in this manual and on your appliance. Always read and obey all safety messages.

**WARNING** – When using electrical appliances, basic safety precautions should be followed to reduce the risk of personal injury, including the following:

- Read all instructions before using Mixer.
- Plug into a grounded 3 prong outlet.
- Do not remove ground prong.
- Do not use an adapter.
- Do not use an extension cord.
- Disconnect power before cleaning or servicing, and before installing or removing agitator.
- Do not spray or submerge mixer.
- Always use metal container when mixing.
- Do not put spoon or other utensils in metal container when mixing.
- Do not allow agitator to hit container sides when mixing.
- Inspect mixer and agitator daily.
- Replace agitators every 90 days.
- Do not operate any appliance with a damaged cord or plug, or after the appliance malfunctions or is damaged in any manner.

**– SAVE THESE INSTRUCTIONS –**

## Technical Service

**For assistance or replacement parts, call our  
Technical Service number:  
866-285-1087 or 910-693-4277**

8:00 a.m. – 5:00 p.m. EST Monday – Friday  
[www.commercial.hamiltonbeach.com](http://www.commercial.hamiltonbeach.com)

# Parts and Features

The parts and features of your mixer are shown on this page. Become familiar with all parts and features before using the mixer.

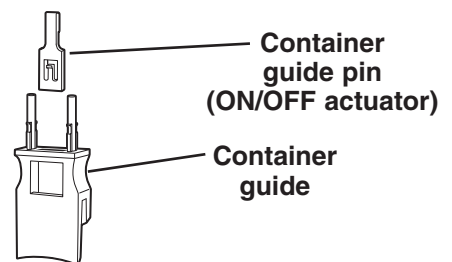
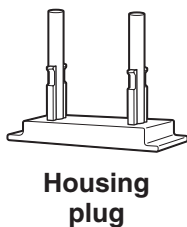
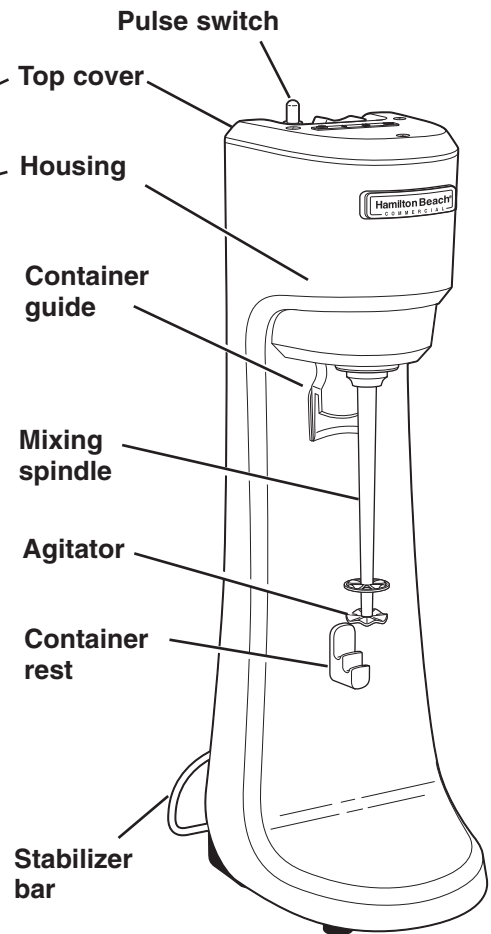
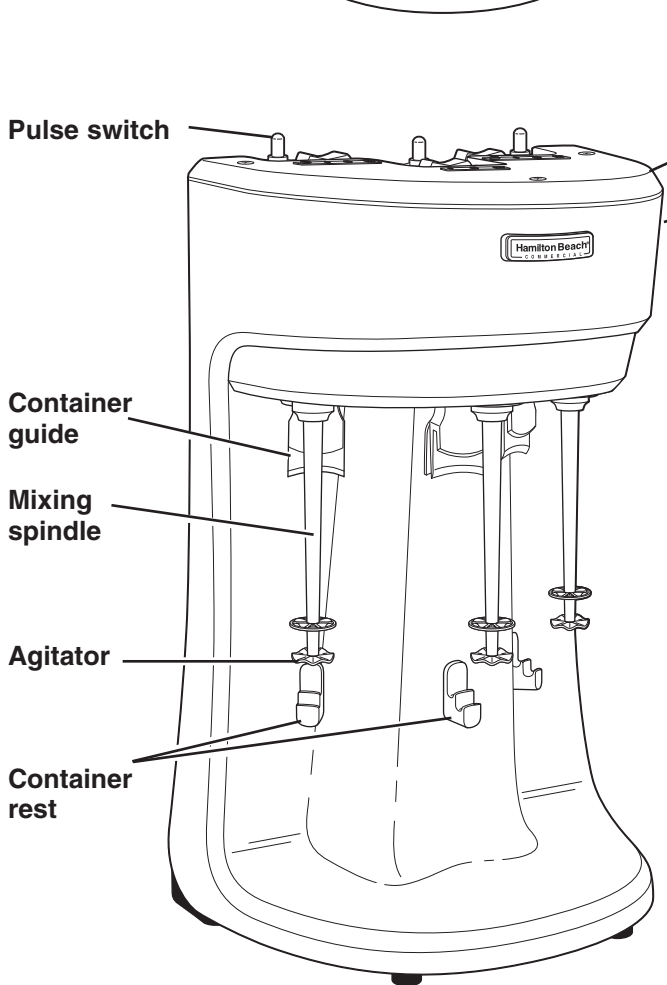
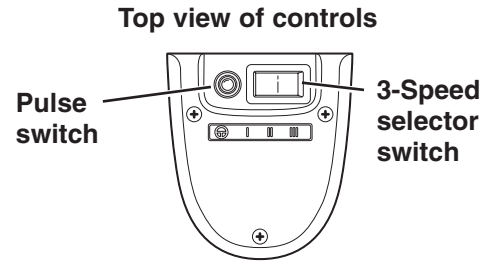
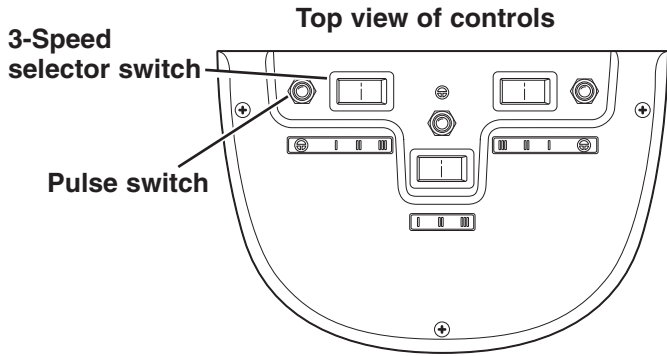

# Operating the Mixer

## Mixing a Drink

**⚠ WARNING**



**Cut Hazard**

Always use metal container when mixing.  
Do not put spoon or other utensils in metal container when mixing.  
Failure to follow these instructions can result in cuts.

### Mixing a Drink

You must read the “Mixer Safety” section before using the mixer.

For best mixing results, use the Hamilton Beach Universal Container (#110E). Do not use a paper cup. The container fits the container guide which starts the motor.

1. Plug mixer into a grounded outlet.
2. Place the ingredients into the container. The basic milkshake recipe is:
  - 3 No. 24 scoops of ice cream
  - 4 ounces of very cold milk
  - 1½ ounces of syrup

3. Select the desired speed using the 3-speed selector switch.

4. Position the container into the container guide and move the cup upward to **automatically** turn the motor on. Set the container down onto the cup rest.

**NOTE:** You may also turn the motor ON and OFF using the pulse switch.

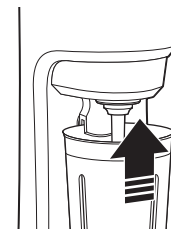

5. When the drink is completely mixed, lift the container up off the cup rest and pull down from the container guide. The motor will turn off.

**NOTE:** Inspect agitator(s) daily. Replace agitator(s) every 90 days.

## Using the Container Rest

### Two-Position Container Rest

The top container rest position is used when mixing with a standard container. In the top position, a standard container will fit into the container guide to lift the container guide pin against the actuator switch, allowing the motor to run. To turn off the motor, rest a standard container on the lower, or standby, container rest position.

The lower container rest position may also be used when mixing with larger containers, or for storing standard containers when the mixer is not in use.

**NOTE:** When container is not positioned as described above, you may also turn the motor on using the pulse switch.

## Replacing the Agitator

Your mixer was shipped with a solid agitator installed on each spindle.

**NOTE: Agitators wear with use. Inspect agitators daily and replace every 90 days.**

**⚠ WARNING**



**Cut Hazard**

**Disconnect power before installing or removing agitator.**

**Failure to do so can result in serious injury or cuts.**

To replace the Agitator:

1. Unplug Mixer.
2. To remove the agitator, loosen the screw by turning it counterclockwise with a straight blade screwdriver.
3. To install the new agitator, turn the screw portion of the agitator clockwise into the spindle and hand tighten. **To prevent damage to the agitator, do not use pliers to grip agitator blades while tightening or loosening.**
4. Plug Mixer into a grounded outlet.

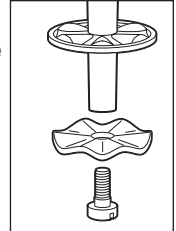

## Removing/Installing the Container Guide, Container Guide Pin, & Housing Plug

The container guide and container guide pin are removable for easy cleaning.

**⚠ WARNING**



**Cut Hazard**

**Disconnect power before installing or removing any parts.**

**Failure to do so can result in serious injury or cuts.**

To remove the container guide & container guide pin:

1. Unplug mixer.
2. Hold the container guide by the indents on each side and pull it straight down.
3. To remove the plastic container guide pin, press the retainer clip and slide it out of the container guide.
4. Reverse steps 1-3 to reinstall the container guide and container guide pin, being sure to note the proper orientation.

**NOTE:** You may also operate the Mixer without the container guide and container guide pin. Snap the included housing plug into the container guide holes after removing the container guide. Use the toggle switch to operate the mixer when using the mixer without the container guide/container guide pin.

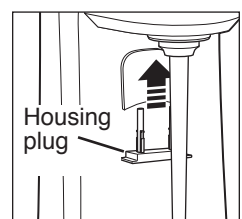
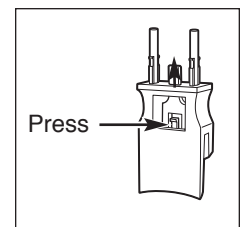
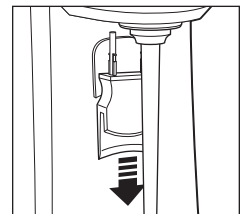

# Care and Cleaning of the Mixer

## Cleaning and Sanitizing the Container, Spindle, and Agitator

### Cleaning

1. Place a drop of detergent and 1 cup of water into the mixing container.
2. Position the container into the container guide and mix on low speed (I) for 5 seconds. Empty the container.
3. Place 1 cup of clean water into the container and repeat mix for 5 seconds to rinse.

**NOTE:** Inspect agitators daily. Replace agitators every 90 days.

### Sanitizing

For best results, use the Hamilton Beach Universal Container (#110E).

1. Fill the container with sanitizing solution (1 tablespoon of household bleach per 1 gallon of water at 50-70°F) to  $\frac{3}{4}$  full. Position the container properly on Mixer and run on low speed (I) for 1 minute.
2. Remove container. Empty sanitizing solution and rinse container.
3. To dry, run the mixer on low speed (I) for 30 seconds with empty container in place. **DO NOT RINSE** after sanitizing is completed.

**NOTE:** If preferred, the container guide, container, and agitator may be cleaned in a dishwasher.

## Cleaning the Container Guide, Container Rest, and Housing

**! WARNING**



**Electrical Shock Hazard**  
**Disconnect power before cleaning.**  
**Failure to do so can result in death or electrical shock.**

### Cleaning the Container Guide, Container Rest, and Housing

1. Unplug mixer.
2. Remove the container guide (see page 5).
3. Wash the container guide with hot, soapy water; then rinse.
4. Clean the housing, front panel, and container rest with a damp, soapy cloth.
5. Wipe dry with a clean, soft cloth.
6. Reinstall the container guide.

**NOTE:** Do not spray or submerge the mixer. Any resulting water damage will not be covered by the warranty.

7. Plug mixer into a grounded outlet.

# Motor Replacement

Single Spindle Drink Mixer shown for illustration purposes.  
Please follow the same procedure for Triple Spindle Drink Mixer.

## ⚠ WARNING



**Electrical Shock Hazard**  
Disconnect power before servicing.  
Replace all parts before operating.  
Failure to do so can result in death  
or electrical shock.

## Technical Service

For assistance or replacement parts, call  
our Technical Service number:  
866-285-1087 or 910-693-4277

8:00 a.m. – 5:00 p.m. EST Monday – Friday  
[www.commercial.hamiltonbeach.com](http://www.commercial.hamiltonbeach.com)

To replace the motor, follow the steps below, or call an authorized service center.

1. Unplug mixer.
2. Loosen the three screws in the top cover (the screws will remain in the cover). Lift off the top cover and rest against the rear panel of the mixer.
3. Squeeze the tabs on the sides of the connector plug and pull the two plug halves apart.

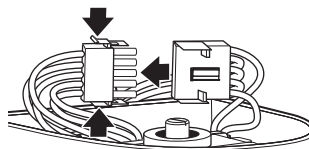
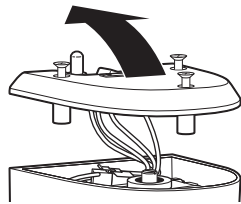

4. Lift the motor/agitator assembly straight up and out of the housing. Discard the motor assembly in an environmentally acceptable manner that complies with Federal, State and local waste management regulations.

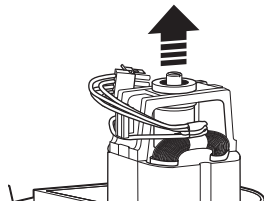

5. Carefully lower the new motor/agitator assembly into the housing, guiding the spindle through the hole in the housing. Align the rounded indent on the front of the rubber support with the front screw boss in the housing.
6. Plug the two halves of the plug connector together, ensuring that all lead wire colors match, and tuck the connector into the back of the housing. Make sure that the side clips on the plug halves engage.  
**NOTE:** The plug will only connect together in one way.
7. Make sure that all wires are out of the way and that they cannot come in contact with the motor. Then lower the cover into place, making sure that the upper tab and seal of the back panel are in place below the lip of the cover. Secure the cover with the screws.
8. Plug mixer into a grounded outlet.

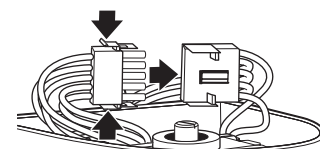
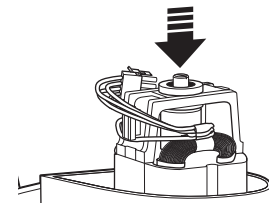

# Troubleshooting Guide

PROBLEM	SOLUTION
Ingredients are not being mixed properly	<ul style="list-style-type: none"> <li>• Try selecting a different speed.</li> <li>• Agitator is bent or worn (This can be prevented by not holding container in your hand or allowing agitator to hit sides of container). Replace agitators every 90 days. To order replacement agitators, call our Technical Service Department at 1-866-285-1087 or 910-693-4277.</li> </ul>
Motor does not turn on when container is set on container rest	<ul style="list-style-type: none"> <li>• Container is not tall enough to activate motor switch. We recommend the Hamilton Beach Universal Container (#110E).</li> <li>• The unit features a thermal overload protection circuit. Turn unit OFF. Wait 30 minutes. Follow instructions in the section "Mixing a Drink". If the unit does not turn on, call Technical Service.</li> </ul>
Excessive product splash-out (some splash-out is common)	<ul style="list-style-type: none"> <li>• Is container too full?</li> <li>• Is speed setting too high for ingredients?</li> <li>• Is agitator fastened tightly to the spindle?</li> <li>• Is agitator bent or worn? Replace agitators every 90 days.</li> </ul>

# Product Warranty

This Warranty supercedes all other Product Warranties

## LIMITED WARRANTY

This product is warranted to be free from defects in material and workmanship for a period of one (1) year from the date of original purchase, except as noted below. During this period, we will repair or replace this product, at our option.

THE FOREGOING WARRANTY IS IN LIEU OF ANY OTHER WARRANTY OR CONDITION, WHETHER EXPRESS OR IMPLIED, WRITTEN OR ORAL INCLUDING WITHOUT LIMITATION ANY STATUTORY WARRANTY OR CONDITION OF MERCHANTABILITY OR FITNESS FOR A PARTICULAR PURPOSE. ANY LIABILITY IS EXPRESSLY LIMITED TO AN AMOUNT EQUAL TO THE PURCHASE PRICE PAID, AND ALL CLAIMS FOR SPECIAL, INCIDENTAL AND CONSEQUENTIAL DAMAGES ARE HEREBY EXCLUDED. There is no warranty with respect to parts subject to wear, including without limitation: motor brushes, container and cutter assembly, clutches, bristle brushes, funnel, stainless steel cup, agitators, carafes, etc. This warranty extends only to the original purchaser and does not cover any condition resulting from abuse, misuse, neglect, unauthorized repair, or use not in conformity with the printed directions. Always use this product in accordance with the printed directions. This warranty gives you specific legal rights and you may also have other legal rights which vary from state to state, or province to province. Some states do not allow limitations on implied warranties or special, incidental or consequential damages, so the foregoing limitations may not apply to you.

If you have a claim under this warranty, please contact our **TECHNICAL SERVICE DEPARTMENT** at **1-866-285-1087 or 910-693-4277**. (For faster service please have model, series, and type numbers ready for operator to assist you.) Reasonable proof of date of purchase must be presented; otherwise the effective date of the warranty will be based upon the date of manufacture plus ninety (90) days. You are responsible for paying shipping and handling charges to return the product to us.

Hamilton Beach/Proctor-Silex, Inc.  
 Commercial Technical Service  
 261 Yadkin Road  
 Southern Pines, NC 28387

# Sécurité de batteur

## **INSTRUCTIONS IMPORTANTES DE SÉCURITÉ**

**Votre sécurité et la sécurité des autres sont très importantes.**

Nous avons placé dans ce manuel et sur l'appareil plusieurs messages importants relatifs à la sécurité. Toujours lire et suivre ces instructions de sécurité.

**AVERTISSEMENT** – Quand on utilise un appareil électroménager électrique, il faut prendre des précautions élémentaires pour réduire le risque de blessure corporelle, en particulier les précautions suivantes :

- Lire toutes les instructions avant d'utiliser le batteur.
- Brancher dans une prise mise à la terre à 3 trous.
- Ne jamais enlever la broche de mise à la terre.
- Ne jamais utiliser un adaptateur.
- Ne jamais utiliser un cordon d'extension.
- Débrancher le courant avant de nettoyer, d'entretenir le batteur et avant d'installer ou d'enlever un agitateur.
- Ne jamais arroser ou immerger le batteur.
- Toujours utiliser un récipient en métal pour battre une boisson.
- Ne jamais mettre une cuiller ou un autre ustensile dans le récipient en métal quand on bat une boisson.
- Ne jamais laisser l'agitateur toucher les côtés du récipient quand on bat une boisson.
- Inspecter chaque jour le batteur et l'agitateur.
- Remplacer les agitateurs tous les 90 jours.
- Ne jamais faire marcher un appareil avec une fiche ou un cordon endommagé ou après que l'appareil ait mal fonctionné ou ait été endommagé de quelque manière que ce soit.

**– CONSERVER CES INSTRUCTIONS –**

## Service technique

Pour toute aide ou pièce de rechange, appeler  
notre service technique au :  
**866-285-1087** ou **910-693-4277**

8h00 – 17h00 HNE Lundi – Vendredi  
[www.commercial.hamiltonbeach.com](http://www.commercial.hamiltonbeach.com)

# Pièces et caractéristiques

Cette page indique les pièces et les caractéristiques du batteur. Bien se familiariser avec toutes les pièces et les caractéristiques avant d'utiliser le batteur.

**Vue d'en haut des contrôles**

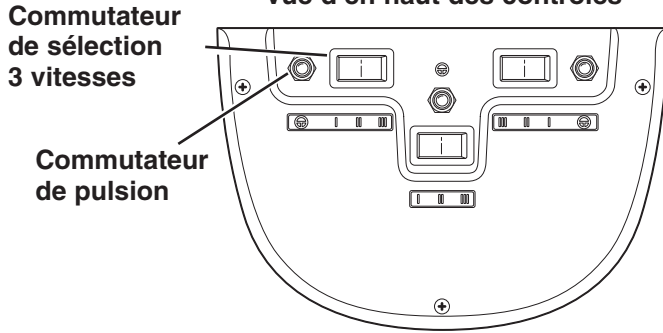

**Vue d'en haut des contrôles**

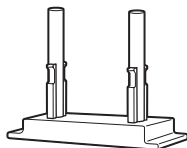
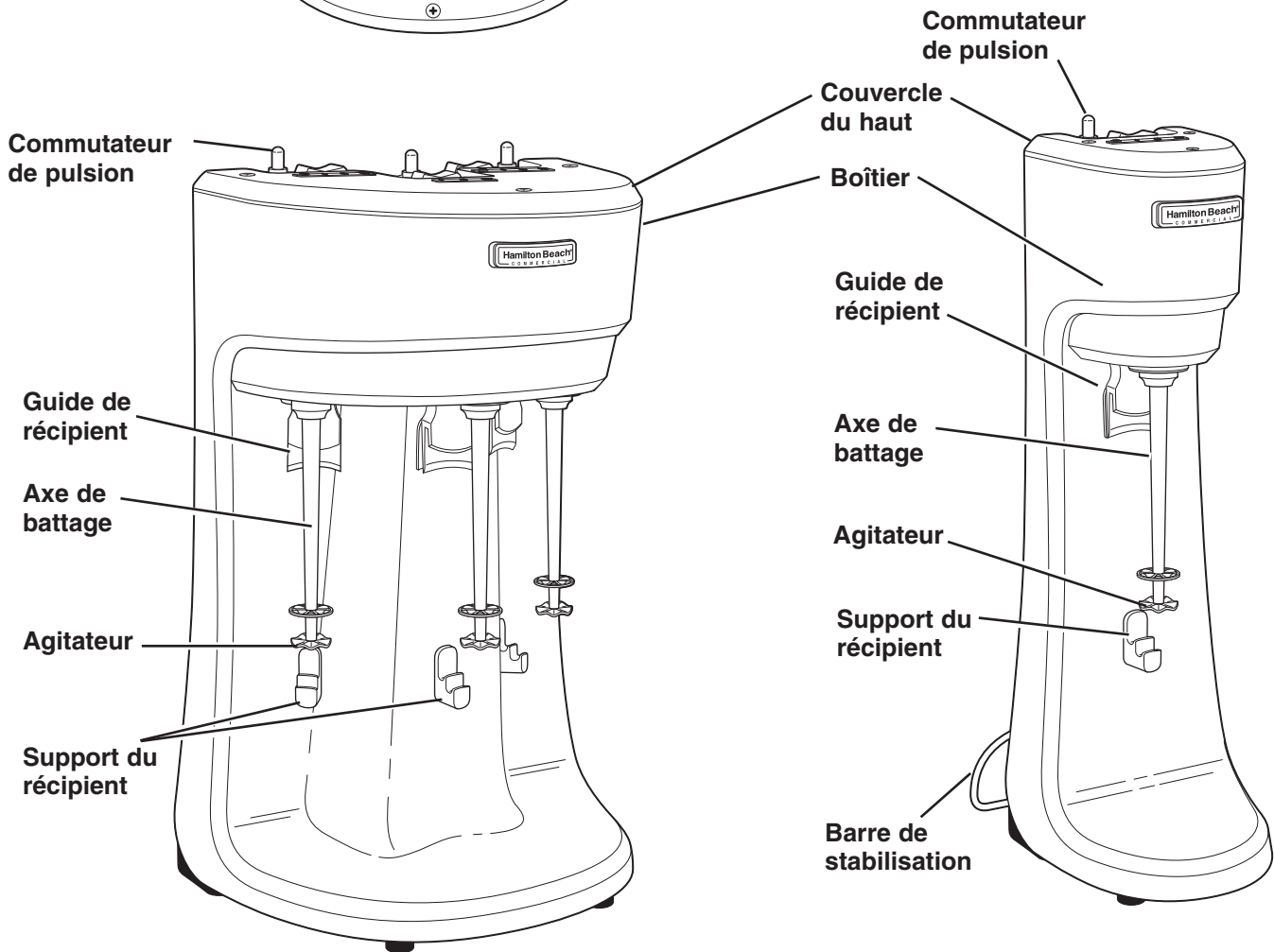
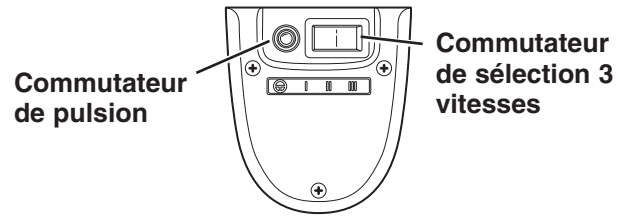

**Bouchon de boîtier**



**Agitateur**

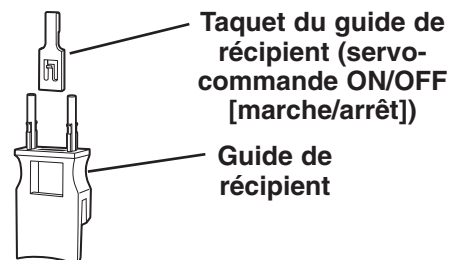

# Fonctionnement du batteur

## Comment battre une boisson

### ⚠️ AVERTISSEMENT



#### Danger de coupure

Toujours utiliser un récipient en métal pour battre une boisson.

Ne jamais mettre de cuiller ou d'ustensile en métal dans un récipient en métal quand on bat une boisson.

Tout non-respect de ces instructions peut entraîner des coupures.

#### Battage d'une boisson

Lire la section « sécurité du batteur » avant d'utiliser le batteur.

Pour obtenir de bons résultats, utiliser le récipient Hamilton Beach Universal Container (#110E). Ne jamais utiliser une tasse en papier. Ce récipient correspond au guide de récipient utilisé pour mettre en marche le moteur.

1. Brancher le batteur dans une prise mise à la terre.
2. Placer les ingrédients dans le récipient. La recette de base du lait frappé est la suivante :
  - 3 cuillères No 24 de crème glacée
  - 4 onces de lait très froid
  - 1½ once de sirop
3. Choisir la vitesse désirée à l'aide du commutateur de sélection à trois vitesses.
4. Placer le récipient dans le guide de récipient et déplacer la tasse vers le haut pour mettre en marche le moteur **automatiquement**. Laisser reposer le récipient sur le support de récipient.

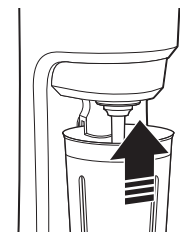

**NOTE :** Il est également possible de mettre en marche et d'arrêter le moteur en utilisant le commutateur de pulsion.

5. Quand la boisson est complètement battue, soulever le récipient droit vers le haut pour l'enlever du support de récipient et abaisser le guide de récipient. Le moteur s'arrête.

**NOTE :** Inspecter les agitateurs chaque jour. Remplacer les agitateurs tous les 90 jours.

## Utilisation du support de récipient

### Support de récipient à deux positions

La position du haut du support de récipient est utilisée quand on bat dans un récipient normal. En position élevée, un récipient normal va dans le guide de récipient de manière à soulever le taquet du guide afin d'actionner le commutateur de la servocommande, ce qui met en marche le moteur. Pour arrêter le moteur, poser le récipient sur le support en position basse, qui est la position d'attente.

On peut également utiliser la position du bas du support de récipient pour battre des boissons dans des récipients plus grands ou pour ranger les récipients normaux quand on n'utilise pas le batteur.

**NOTE :** Quand le récipient ne se trouve pas en position décrite ci-dessus, il est également possible de mettre en marche le moteur en utilisant le commutateur de pulsion.

# Remplacement de l'agitateur

Votre batteur a été envoyé avec un agitateur solide installé sur chaque axe.

**NOTE : Les agitateurs se dégradent à l'usage. Inspecter les agitateurs chaque jour et les remplacer tous les 90 jours.**

### ⚠️ AVERTISSEMENT



#### Danger de coupure

Débrancher le courant avant d'installer ou d'enlever un agitateur.

Tout non-respect de cet avertissement peut entraîner des blessures ou des coupures graves.

Remplacement de l'agitateur :

1. Débrancher le batteur.
2. Pour enlever l'agitateur, dévisser la vis en la tournant dans le sens opposé à celui des aiguilles d'une montre au moyen d'un tournevis à lame plate.
3. Pour installer le nouvel agitateur, tourner la portion de vis de l'agitateur dans le sens des aiguilles d'une montre dans l'axe et serrer à la main. **Pour éviter d'endommager l'agitateur, ne pas utiliser de tenailles pour tenir les lames de l'agitateur quand on visse ou on dévisse.**
4. Brancher le batteur dans une prise mise à la terre.

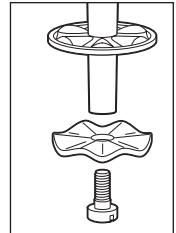

# Enlèvement/installation du guide de récipient, du taquet du guide de récipient et du bouchon de boîtier

On peut enlever le guide de récipient et le taquet du guide de récipient pour nettoyer plus facilement.

## ⚠️ AVERTISSEMENT



### Danger de coupure

Débrancher le courant avant d'installer ou d'enlever toute pièces.

Tout non-respect de cet avertissement peut entraîner des blessures ou des coupures graves.

Pour enlever le guide de récipient et le taquet du guide de récipient :

1. Débrancher le batteur.
2. Tenir le guide de récipient par les indentations de chaque côté et le tirer droit vers le bas.
3. Pour enlever le taquet du guide de récipient en matière plastique, appuyer sur la bride de rétention et le faire glisser en dehors du guide de récipient.
4. Faire à l'envers les étapes 1 à 3 pour remettre en place le guide de récipient et le taquet du guide de récipient, en s'assurant de noter leur bonne direction.

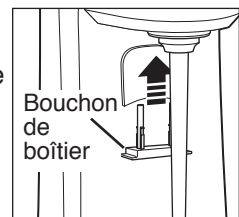
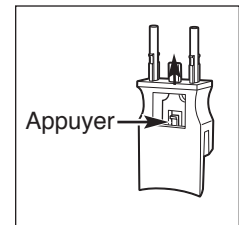
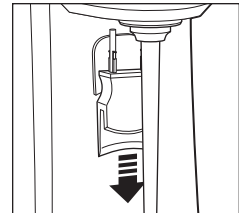

**NOTE :** Il est également possible de faire fonctionner le batteur sans guide de récipient et sans taquet du guide de récipient. Mettre le bouchon de boîtier dans les trous du guide de récipient après avoir enlevé le guide de récipient. Utiliser le commutateur à bascule pour faire fonctionner le batteur sans le guide de récipient/sans taquet du guide de récipient.

# Nettoyage et entretien du batteur

## Nettoyage et assainissement du récipient, de l'axe et de l'agitateur

### Nettoyage

1. Mettre une goutte de détergent et une tasse d'eau dans le récipient de battage.
2. Placer le récipient dans le guide de récipient et battre à basse vitesse (I) pendant 5 secondes. Vider le récipient.
3. Mettre une tasse d'eau pure dans le récipient et battre à nouveau pendant 5 secondes pour rincer.

**NOTE** : Inspecter les agitateurs chaque jour. Remplacer les agitateurs tous les 90 jours.

### Assainissement

Pour obtenir les meilleurs résultats, utiliser le récipient universel Hamilton Beach Universal Container (#110E).

1. Remplir le récipient de solution d'assainissement (1 cuillère à soupe d'eau de Javel ménagère par gallon d'eau à 50-70°F) jusqu'à  $\frac{3}{4}$  plein. Bien placer le récipient dans le batteur et faire fonctionner à vitesse basse (1) pendant 1 minute.
2. Enlever le récipient. Vider la solution d'assainissement et rincer le récipient.
3. Pour faire sécher, faire fonctionner le batteur à vitesse basse (1) pendant 30 secondes avec le récipient vide. **NE PAS RINCER** quand l'assainissement est terminé.

**NOTE** : Si l'utilisateur le préfère, il peut laver le guide de récipient, le récipient et l'agitateur dans un lave-vaisselle.

## Nettoyage du guide de récipient, du support du récipient et du boîtier

### ⚠ AVERTISSEMENT



#### Danger d'électrocution

Débrancher le courant avant de nettoyer.

Tout non-respect de cet avertissement peut entraîner la mort ou une électrocution.

### Nettoyage du guide de récipient, du support du récipient et du boîtier

1. Débrancher le batteur.
2. Enlever le guide de récipient (voir la page 13).
3. Laver le guide de récipient avec de l'eau savonneuse chaude, puis rincer.
4. Nettoyer le boîtier, le panneau avant et le support du récipient avec un linge humide savonneux.
5. Essuyer avec un linge propre souple.
6. Remettre en place le guide de récipient.

**NOTE** : Ne pas arroser ou submerger le batteur. Tout dommage dû à l'eau ne sera pas couvert par la garantie.

7. Brancher le batteur dans une prise mise à la terre.

# Remplacement du moteur

Batteur de boisson à simple axe montré dans l'illustration  
 Suivre la même procédure pour le batteur de boisson à trois axes.

## ⚠️ AVERTISSEMENT



### Danger d'électrocution

Débrancher le courant avant tout entretien ou réparation.  
 Remettre en place toutes les pièces avant de faire fonctionner.  
 Tout non-respect de cet avertissement peut entraîner la mort ou une électrocution.

## Service technique

Pour toute aide ou pièce de rechange, appeler notre service technique aux numéros :

866-285-1087 ou 910-693-4277

08h00 – 17h00 HNE Lundi-Vendredi  
[www.commercial.hamiltonbeach.com](http://www.commercial.hamiltonbeach.com)

Pour remettre en place le moteur, suivre les étapes ci-dessous ou appeler un centre de service autorisé.

1. Débrancher le batteur.

2. Desserrer les trois vis du couvercle du haut (les vis doivent rester dans le couvercle). Soulever le couvercle du haut et le support contre le panneau arrière du batteur.

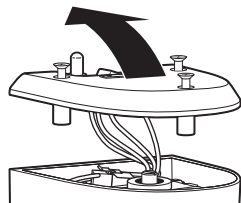

3. Serrer les taquets situés sur les côtés de la prise du contact et tirer sur les deux moitiés de prise pour les séparer.

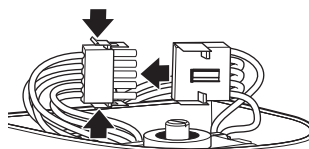

4. Soulever l'ensemble agitateur/moteur tout droit pour le faire sortir du boîtier. Jeter l'ensemble moteur d'une manière qui préserve l'environnement conforme aux règlements de gestion des déchets fédéraux, d'État, provinciaux et locaux.

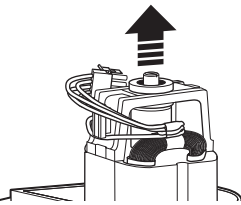

5. Abaisser soigneusement le nouvel ensemble moteur/agitateur dans le boîtier, en guidant l'axe pour le faire passer par le trou du boîtier. Aligner l'indentation ronde située à l'avant du soutien en caoutchouc avec la vis située à l'avant du boîtier.

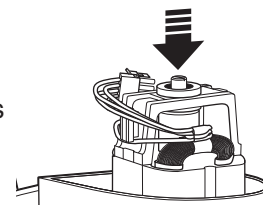

6. Réunir les deux moitiés de la prise, en s'assurant que toutes les couleurs de fil correspondent et mettre le contact à l'arrière du boîtier.

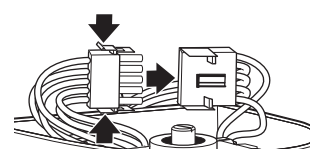

Toujours s'assurer que les brides de côté de la prise sont bien mises.  
**NOTE :** La prise ne s'assemble que d'une seule manière.

7. Toujours s'assurer que tous les fils sont rangés et qu'ils n'entrent pas en contact avec le moteur. Abaisser ensuite le couvercle en place, en s'assurant que le taquet du haut et le joint du panneau arrière sont bien placés en dessous du rebord du couvercle. Fixer le couvercle au moyen de vis.

8. Brancher le batteur dans une prise mise à la terre.

## En cas de panne

Problème	Solution
Les ingrédients ne sont pas bien battus	<ul style="list-style-type: none"> <li>• Essayer une vitesse différente.</li> <li>• L'agitateur est usé ou tordu (cela peut être évité en ne tenant pas le récipient dans la main ou en permettant à l'agitateur de toucher les côtés du récipient). Remplacer les agitateurs tous les 90 jours. Pour commander des agitateurs de rechange, appeler notre service technique au 1-866-285-1087 ou au 693-4277.</li> </ul>
Le moteur ne se met pas en marche quand le récipient repose sur le support du récipient	<ul style="list-style-type: none"> <li>• Le récipient n'est pas suffisamment haut pour activer le commutateur du moteur. Nous recommandons le récipient universel Hamilton Beach Universal Container (#110E).</li> <li>• L'appareil a un circuit de protection contre la surchauffe. Mettre l'appareil en position OFF (arrêt). Attendre 30 minutes. Suivre les instructions de la section Battage de boisson. Si l'appareil ne se met pas en marche, appeler notre service technique.</li> </ul>
Éclaboussements excessifs du produit (quelques éclaboussements sont normaux)	<ul style="list-style-type: none"> <li>• Le récipient est-il trop plein?</li> <li>• Le réglage de vitesse est-il trop élevé pour les ingrédients?</li> <li>• Est-ce que l'agitateur bien fixé à l'axe?</li> <li>• Est-ce que l'agitateur est tordu ou usé? Remplacer les agitateurs tous les 90 jours.</li> </ul>

# Garantie du produit

Ce texte de garantie annule et remplace toute autre garantie concernant le produit

### Garantie limitée

Ce produit est garanti contre tout vice de matériau et de main-d'œuvre pendant une période d'une (1) année pour les pièces et pour la main-d'œuvre à partir de la date d'achat original, sauf ce qui est noté ci-dessous. Pendant cette période, nous réparerons ou remplacerons ce produit, à notre choix. LA PRÉSENTE GARANTIE EST AU LIEU DE TOUTE AUTRE GARANTIE OU CONDITION, EXPRIMÉE OU IMPLIQUÉE, ÉCRITE OU ORALE, Y COMPRIS SANS LIMITES, Y COMPRIS TOUTE GARANTIE STATUTAIRE OU CONDITION DE QUALITÉ MARCHANDE OU DE CONVENANCE À UN OBJET PARTICULIER. TOUTE RESPONSABILITÉ EST EXPRESSÉMENT LIMITÉE À UN MONTANT ÉGAL AU PRIX D'ACHAT PAYÉ ET TOUTES LES RÉCLAMATIONS POUR DOMMAGES SPÉCIAUX, INCIDENTS ET CONSÉQUENTS SONT PAR LA PRÉSENTE EXCLUES. Il n'y a aucune garantie sur les pièces qui sont susceptibles de s'user, y compris, sans s'y limiter : (brosses de moteur, contenant et ensemble de coupe, embrayages, écouvillons, entonnoirs, coupe en acier inoxydable, agitateurs, carafes, etc.). Cette garantie ne s'étend qu'à l'acheteur original et ne couvre pas tout état résultant occasionnée par un mauvais traitement, un mauvais usage, de la négligence, une réparation non autorisée ou un usage non conforme aux directions imprimées. Utilisez toujours ce produit conformément aux instructions imprimées. Cette garantie vous donne des droits juridiques spécifiques et vous pouvez aussi avoir d'autres droits juridiques qui varient selon l'État ou la province. Certains États ne permettent pas de limites sur les garanties implicites ou les dommages spéciaux, incidents ou conséquents, si bien que les limites du présent document peuvent ne pas s'appliquer à vous.

Si vous avez une réclamation sous cette garantie, veuillez contacter notre **DÉPARTEMENT DU SERVICE TECHNIQUE au 1-866-285-1087 ou au 910-693-4277**. (pour accélérer le service, préparez les numéros de modèle, de série et de type pour le téléphoniste qui vous aidera). Vous devez présenter une preuve raisonnable d'achat, autrement la date d'entrée en vigueur de la garantie sera basée sur la date de fabrication plus quatre-vingt-dix (90) jours. Vous êtes responsable de payer les frais d'envoi et de manutention quand vous nous renvoyez l'appareil.

Hamilton Beach/Proctor-Silex, Inc.  
Commercial Technical Service  
261 Yadkin Road  
Southern Pines, NC 28387

# Seguridad de la batidora

## **INSTRUCCIONES IMPORTANTES DE SEGURIDAD**

**Su seguridad y la seguridad de otros son muy importantes.**

Hemos incluido una serie de mensajes importantes de seguridad en este manual y en su artefacto eléctrico. Siempre lea y obedezca todos los mensajes de seguridad.

**ADVERTENCIA** – Cuando utilice artefactos eléctricos, deben seguirse precauciones básicas de seguridad, incluyendo las siguientes, a fin de reducir el riesgo de lesiones personales:

- Lea todas las instrucciones antes de utilizar la batidora.
- Enchufe en un tomacorriente con conexión a tierra de tres espigas.
- No quite la espiga de conexión a tierra.
- No utilice un adaptador.
- No utilice un cable de extensión.
- Desconecte la electricidad antes de limpiar o arreglar la batidora, y antes de instalar o quitar el mezclador.
- No moje o sumerja la batidora.
- Siempre utilice el recipiente de metal cuando esté batiendo.
- No introduzca cucharas u otros utensilios dentro del recipiente de metal cuando esté batiendo.
- No permita que los mezcladores golpee los lados del recipiente cuando esté batiendo.
- Inspeccione la batidora y los mezcladores todos los días.
- Cambie los mezcladores cada 90 días.
- No manipule ningún artefacto eléctrico que tenga el cable o enchufe dañados, o después de que el artefacto haya funcionado mal o se haya dañado de alguna manera.

**– GUARDE ESTAS INSTRUCCIONES –**

## **Servicio técnico**

**Para servicio o partes de repuesto, llame a nuestro número de Servicio Técnico:  
866-285-1087 ó 910-693-4277**

8 a.m. - 5 p.m. hora del este de lunes a viernes  
[www.commercial.hamiltonbeach.com](http://www.commercial.hamiltonbeach.com)

# Piezas y características

Las piezas y características de su batidora pueden verse en esta página. Familiarícese con todas las piezas y características antes de utilizar la batidora.

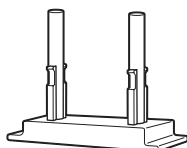
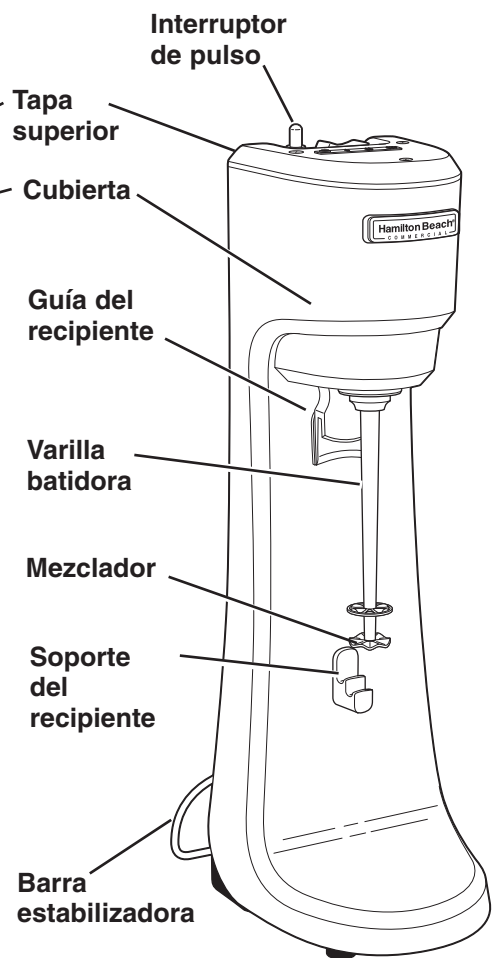
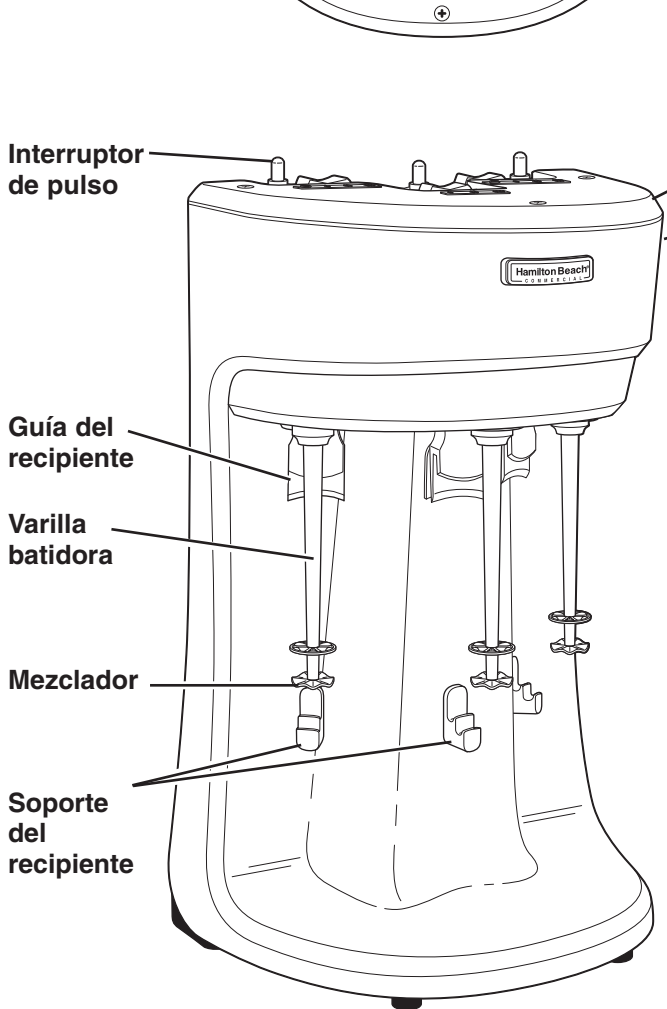
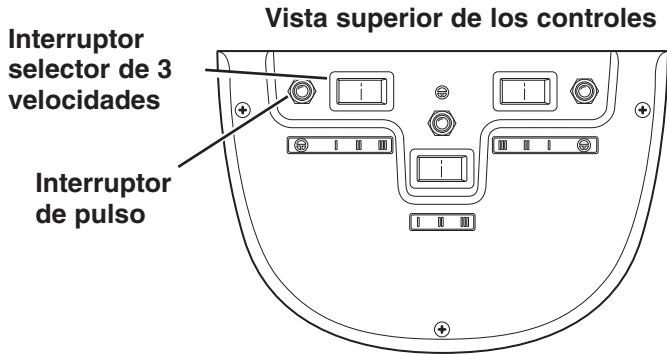

Enchufe de la cubierta



Mezclador

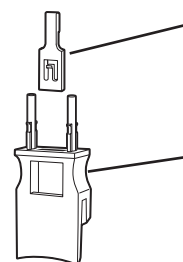

Clavija de la guía del recipiente (accionador encendido/apagado)

Guía del recipiente

# Cómo operar la batidora

## Cómo batir una bebida

### ⚠ ADVERTENCIA



#### Peligro de cortaduras

Siempre utilice el recipiente de metal cuando esté batiendo.

No introduzca cucharas u otros utensilios dentro del recipiente de metal cuando esté batiendo.

No seguir estas instrucciones puede provocar cortaduras.

#### Cómo batir una bebida

Usted debe leer la sección "Seguridad de la batidora" antes de utilizar la batidora.

Para obtener mejores resultados, utilice el recipiente universal de Hamilton Beach (#110E). No utilice un recipiente de papel. El recipiente encaja en la guía del recipiente que enciende el motor.

1. Enchufe la batidora en un tomacorriente con conexión a tierra.
2. Coloque los ingredientes en el recipiente. La receta básica de un batido de leche es la siguiente:
  - 3 cucharadas #24 de helado
  - 4 onzas de leche muy fría
  - 1½ onzas de jarabe

3. Seleccione la velocidad deseada utilizando el interruptor selector de 3 velocidades.

4. Coloque el recipiente en la guía de recipiente y deslícelo hacia arriba para encender el motor **automáticamente**.

Descienda el recipiente y deposítelo sobre su soporte.

**NOTA:** También puede encender (ON) y apagar (OFF) el motor mediante el interruptor de pulso.

5. Cuando la bebida esté completamente batida, levante el recipiente del soporte y tire hacia abajo desde la guía del recipiente. El motor se apagará.

**NOTA:** Revise los mezcladores todos los días y reemplácelos cada 90 días.

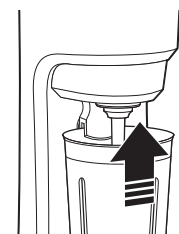

## Cómo utilizar el soporte del recipiente

### Dos posiciones del soporte del recipiente

La posición superior del soporte del recipiente se utiliza cuando se está batiendo con un recipiente común. En la posición superior, un recipiente normal encajará en la guía del recipiente para levantar la clavija de la guía del recipiente contra el interruptor accionador, lo que permite el funcionamiento del motor. Para apagar el motor, deposite un recipiente normal en la posición de soporte más baja, o de espera.

La posición más baja de soporte también puede utilizarse para batir con recipientes más grandes, o para almacenar recipientes normales cuando la batidora no se está utilizando.

**NOTA:** Cuando el recipiente no se encuentra ubicado como se ha descrito antes, usted también puede encender el motor utilizando el interruptor de pulso.

## Cómo reemplazar el mezclador

Su batidora ha sido embalada con sólidos mezcladores instalados en cada varilla.

**NOTA: Los mezcladores se gastan con uso. Verifique los mezcladores todos los días y reemplácelos cada 90 días.**

### ⚠ ADVERTENCIA



#### Peligro de cortaduras

Desconecte la electricidad antes de instalar o quitar el mezclador.

No hacerlo puede provocar lesiones o cortaduras graves.

Para cambiar el mezclador:

1. Desenchufe la batidora.
2. Para quitar el mezclador, afloje el tornillo girándolo en el sentido contrario a las agujas del reloj con un destornillador de punta plana.
3. Para instalar el nuevo mezclador, gire la parte roscada del mezclador en sentido de las agujas del reloj dentro de la varilla y ajuste a mano.

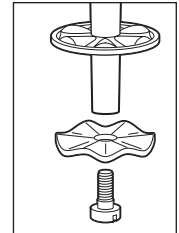

**Para evitar daños al mezclador, no utilice pinzas para sostener las cuchillas del mezclador mientras ajuste o desajuste.**

4. Enchufe la batidora en un tomacorriente con conexión a tierra.

## Cómo quitar /instalar la guía del recipiente, la clavija de la guía del recipiente y el enchufe de la cubierta

La guía del recipiente y la clavija de la guía del recipiente pueden quitarse para una limpieza más sencilla.

### ⚠ ADVERTENCIA



#### Peligro de cortaduras

Desconecte la electricidad antes de instalar o quitar cualquier pieza.

No hacerlo puede provocar lesiones o cortes graves.

Para quitar la guía del recipiente y la clavija de la guía del recipiente:

1. Desenchufe la batidora.
2. Sostenga la guía del recipiente por las muescas ubicadas sobre cada lado y tire hacia abajo.

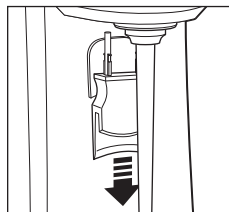

3. Para quitar la clavija plástica de la guía del recipiente, presione el clip de retención y deslícelo fuera de la guía del recipiente.
4. Revierta los pasos de 1 a 3 para volver a instalar la guía del recipiente y la clavija de la guía del recipiente, asegurándose de utilizar la orientación adecuada.

**NOTA:** Usted también puede operar la Batidora sin la guía del recipiente y la clavija de la guía del recipiente. Inserte el enchufe de la cubierta dentro de los orificios de la guía del recipiente después de quitar la guía del recipiente. Utilice el interruptor de palanca para operar la batidora cuando la utilice sin la guía del recipiente/clavija de la guía del recipiente.

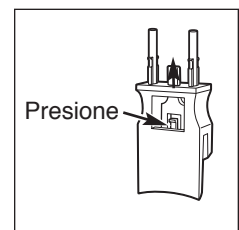

# Limpieza y mantenimiento de la batidora

## Cómo limpiar y desinfectar el recipiente, la varilla y el mezclador

### Limpieza

1. Coloque una gota de detergente y 1 taza de agua dentro del recipiente para batir.
2. Coloque el recipiente dentro de la guía y bata a baja velocidad (I) durante 5 segundos. Vacíe el recipiente.
3. Coloque 1 taza de agua limpia dentro del recipiente y repita la acción durante 5 segundos para enjuagar. .

**NOTA:** Verifique los mezcladores todos los días y cámbielos cada 90 días.

### Desinfección

Para obtener mejores resultados, utilice el recipiente universal de Hamilton Beach (#110E).

1. Llene el recipiente con solución desinfectante (1 cucharada de lejía doméstica por 1 galón de agua a 50-70°F) hasta  $\frac{3}{4}$  de su capacidad. Coloque el recipiente de manera adecuada en la Batidora y hágala funcionar en velocidad baja (I) durante 1 minuto.
2. Quite el recipiente. Vacíe la solución desinfectante y enjuague el recipiente.
3. Para secar, haga funcionar la batidora a velocidad baja (I) durante 30 segundos con el recipiente vacío en su lugar. **NO ENJUAGUE** después de finalizar la desinfección.

**NOTA:** Si así lo prefiere, la guía del recipiente, el contenedor y el mezclador pueden lavarse en el lavavajillas.

## Cómo limpiar la guía del contenedor, el soporte del recipiente y la cubierta

### ⚠ ADVERTENCIA



#### Peligro de descarga eléctrica

**Desconecte la electricidad antes de limpiar.  
No hacerlo puede provocar la muerte o una  
descarga eléctrica.**

### Cómo limpiar la guía del contenedor, el soporte del recipiente y la cubierta

1. Desenchufe la batidora.
2. Quite la guía del recipiente (ver página 20).
3. Lave la guía del recipiente con agua caliente jabonosa y luego enjuague.
4. Limpie la cubierta, el panel frontal y el soporte del recipiente con un paño húmedo y jabonoso.
5. Seque con un paño limpio y suave.
6. Vuelva a instalar la guía del recipiente.

**NOTA:** No rocíe o sumerja la batidora. Cualquier daño provocado por el agua no estará cubierto por la garantía.

7. Enchufe la batidora a un tomacorriente con conexión a tierra.

## Reemplazo del motor

La batidora de bebidas de varilla única se incluye con propósitos ilustrativos. Tenga a bien seguir el mismo procedimiento para la batidora de bebidas de tres varillas.

### **⚠️ ADVERTENCIA**



#### **Peligro de descarga eléctrica**

Desconecte la electricidad antes de realizar un arreglo.

Instale todas las piezas antes de ponerla en funcionamiento.

No hacerlo puede provocar la muerte o una descarga eléctrica.

Para reemplazar el motor, siga los pasos incluidos a continuación o llame a un centro de servicio autorizado.

1. Desenchufe la batidora.
2. Afloje los tres tornillos ubicados en la tapa superior (los tornillos permanecerán en la tapa). Levante la tapa superior y deposítela contra el panel trasero de la batidora.

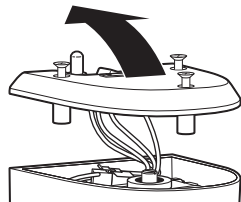

3. Presione las lengüetas sobre los lados del enchufe conector y separe las dos partes del enchufe.

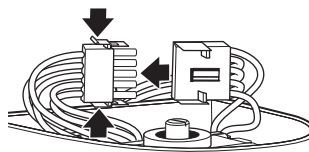

4. Levante el motor/montaje del mezclador hacia arriba y quítelo de la cubierta. Deseche el montaje del motor de una manera ambientalmente aceptable que cumpla con leyes de eliminación de desechos Federales, Estatales y locales

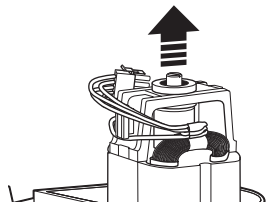

### Servicio técnico

Para servicio o partes de repuesto, llame a nuestro número de Servicio Técnico:  
**866-285-1087 ó 910-693-4277**

8 a.m. - 5 p.m. hora del este de lunes a viernes  
[www.commercial.hamiltonbeach.com](http://www.commercial.hamiltonbeach.com)

5. Con cuidado, coloque el nuevo motor/montaje de mezclador dentro de la cubierta, guiando la varilla a través del orificio en la cubierta. Alinee la muesca redondeada en el frente del soporte de goma con el tornillo frontal de la cubierta.

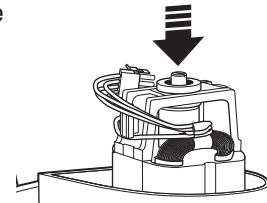

6. Conecte las dos mitades del conector del enchufe, verificando que los colores de los cables coincidan, e introduzca el conector en la parte trasera de la cubierta. Verifique que los clips laterales de las partes del enchufe queden bien enganchados.  
**NOTA:** El enchufe se conecta bien sólo de un lado.

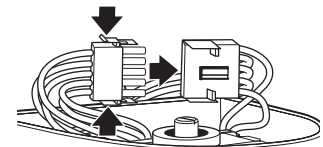

7. Verifique que todos los cables estén alejados y que no puedan entrar en contacto con el motor. Luego baje la tapa, asegurando que la lengüeta superior y el sellado del panel trasero estén en su lugar por debajo del reborde de la tapa. Ajuste la tapa con los tornillos.
8. Enchufe la batidora a un tomacorriente con conexión a tierra.

## Guía de Solución de Problemas

PROBLEMA	SOLUCIÓN
Los ingredientes no se mezclan de manera adecuada	<ul style="list-style-type: none"> <li>• Trate de seleccionar una velocidad diferente.</li> <li>• El mezclador está torcido o gastado (Esto puede prevenirse al no sostener el recipiente con sus manos o al no permitir que el mezclador golpee los lados del recipiente). Cambie los mezcladores cada 90 días. Para solicitar mezcladores de repuesto, llame a nuestro Departamento de Servicio Técnico al 1-866-285-1087 ó 910-693-4277.</li> </ul>
El motor no se enciende cuando se coloca el recipiente en el soporte	<ul style="list-style-type: none"> <li>• El recipiente no es lo suficientemente alto para activar el interruptor del motor. Recomendamos el recipiente universal de Hamilton Beach (#110E).</li> <li>• La unidad cuenta con un circuito de protección de sobrecarga termal. Apague (OFF) la unidad. Espere 30 minutos. Siga las instrucciones de la sección "Cómo batir una bebida". Si la unidad no se enciende, llame a Servicio Técnico.</li> </ul>
Excesiva salpicadura de producto	<ul style="list-style-type: none"> <li>• ¿El recipiente es demasiado lleno?</li> <li>• ¿La configuración de velocidad es demasiado alta para los ingredientes?</li> <li>• ¿El mezclador está bien ajustado a la varilla?</li> <li>• ¿El mezclador está torcido o gastado? Cambie los mezcladores cada 90 días.</li> </ul>

## Garantía del producto

Esta garantía sustituye cualquier otra garantía.

### GARANTIA LIMITADA

Nosotros garantizamos que este producto estará libre de defectos en los materiales de fabricación por un período de un (1) año a partir de la fecha de compra original excepto en las circunstancias que presentamos a continuación. Durante este período, nosotros repararemos o remplazaremos este producto, es nuestra opción. LA ANTERIOR GARANTÍA SUSTITUYE CUALQUIER OTRA GARANTÍA O CONDICIÓN, YA SEA EXPRESA O IMPLICADA, ESCRITA U ORAL, SIN LIMITE, INCLUYENDO CUALQUIER GARANTÍA O CONDICIÓN ESTATUTARIA DE MERCANTIBILIDAD O PROPIEDAD PARA UN PROPÓSITO EN PARTICULAR. CUALQUIER RESPONSABILIDAD LEGAL ES EXPRESAMENTE LIMITADA A UNA CANTIDAD IGUAL A LA QUE SE PAGÓ POR EL PRODUCTO, Y TODOS LOS RECLAMOS EN BUSCA DE REPARACIÓN DE DAÑOS INCIDENTALES O CONSECUENCIALES ESTÁ EXCLUIDOS. No hay garantía respecto a las partes sujetas a desgaste, incluidos sin límite: (brochas del motor, contenedor, ensambladura de corte, embragues del contenedor, pelos de las brochas, embudo, taza de acero inoxidable, agitadores, garrafas, etc.). Esta garantía se extiende solamente al comprador original y no cubre ninguna condición que resulte del abuso, mal uso, negligencia o reparación no autorizada o cualquier otro uso que no se conforme con las direcciones impresas. Siempre use este producto según las instrucciones impresas. Esta garantía le da derechos legales específicos, y es posible que usted tenga otros derechos legales que variarán de estado a estado o de provincia a provincia. Algunos estados no permiten limitaciones en garantías implicadas o daños especiales, incidentales o consecuenciales, así que es posible que las limitaciones anteriores no sean aplicables en su caso.

Si usted tiene algún reclamo bajo esta garantía, por favor póngase en contacto con nuestro **CENTRO DE SERVICIO TÉCNICO** al **1-866-285-1087** o **910-693-4277**. (Para un servicio más rápido, por favor, tenga el número de modelo, de serie, y de tipo0 para cuando el operador le pregunte por ellos.) Pruebas razonables de la fecha de compra deben ser presentadas; de otra forma, la fecha efectiva de la garantía estará basada en la fecha de fabricación más noventa días. Usted es responsable de pagar tarifas de envío y de manipulación al devolvernos el producto.

Hamilton Beach/Proctor-Silex, Inc.  
Commercial Technical Service  
261 Yadkin Road  
Southern Pines, NC 28387



261 Yadkin Road  
Southern Pines, NC 28387